

オーダープレートスライドラッチ **NEW** 受注生産

LB-411の表示器をパネル内に埋め込み、表示部はプレート1枚のみのスライドラッチ。



製品特徴

オリジナルスライドラッチを作成可能

ブースや空間のイメージに合わせて、オリジナルのスライドラッチをデザインすることができます。表示器を納めるためのパネルの加工はすべて共通で、内部には高品質高性能の400シリーズスライドラッチを採用し、非常解錠にも対応可能です。プレートのデザインはオーダーにて承ります。

※製品の構造上、あらかじめ決められた寸法部分があります（下図を参照）。詳細をご相談ください。

アイデア次第で広がるバリエーション

ヘアライン仕上げ以外にも様々な仕上げが可能で、引手が必要な場合は曲げプレートやノブ付などにも対応できます。プレート以外の表示器をパネル内に納めるため、ラインが最小限に抑えられシンプル印象に仕上がります。アイデア次第でデザインのバリエーションが広がります。

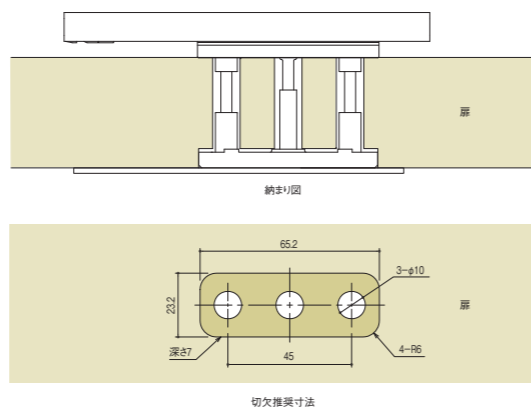

＜表示プレートのデザイン条件＞

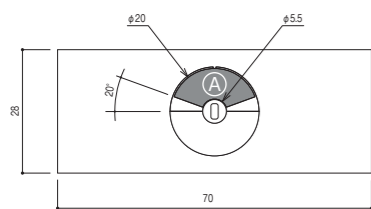

非常解錠なしの場合
1.表示プレート
28×70以上の大きさ。
2.表示窓
Aの範囲内。

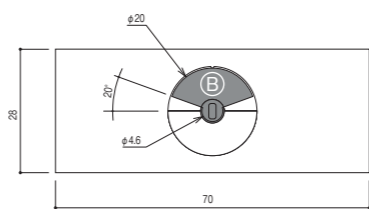

非常解錠ありの場合
1.表示プレート
28×70以上の大きさ。
2.表示窓
Bの範囲内+非常解錠部用窓
(φ4.6)。

オーダー例

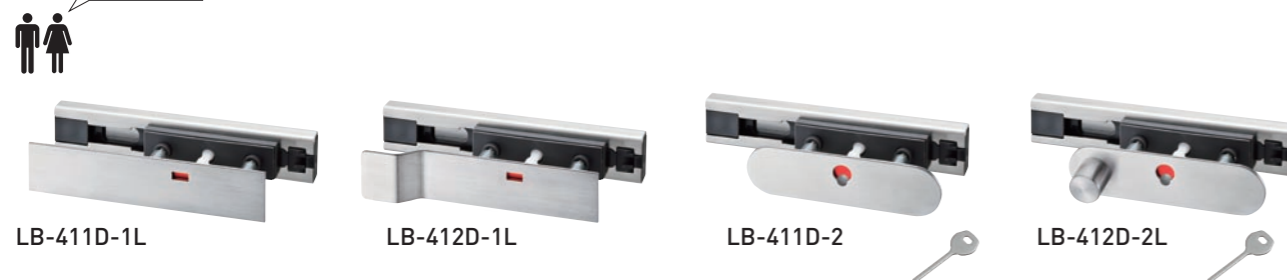

700シリーズ

操作しやすく、上質な空間にも映える700シリーズ。

LB-710

スライドラッチ

材質/アルミダイキャスト
仕上/焼付塗装

●セットネジ 本体:呼び4×25サラタッピンネジφSUS:2本
ストライク:呼び4×30サラタッピンネジφSUS:1本
(パネル厚30~40mm用)

●ストライク付
●ゴムシート t=1.0 1枚付
●ゴムシート t=2.0 1枚付

アルミダイキャスト製の丸みを帯びたデザイン。ストライクが付属しています。

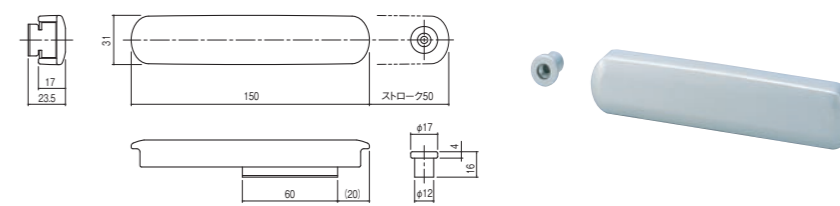

LB-712

表示付スライドラッチ (非常解錠機能付)

材質/アルミダイキャスト
仕上/焼付塗装

●セットネジ 本体:M4×30ナベ小ネジφSUS:2本
ストライク:呼び4×30サラタッピンネジφSUS:1本
(パネル厚36~40mm用)

●ストライク付
●非常解錠キー付
●ゴムシート t=1.0 1枚付
●ゴムシート t=2.0 1枚付
●上記以外のパネル厚はオーダーにて対応可能です。
●非常解錠はコインでも解錠可能です。
※キー解錠のみもご用意できます。(LB-713)

引手が一体化した表示付スライドラッチ。ストライクが付属しています。

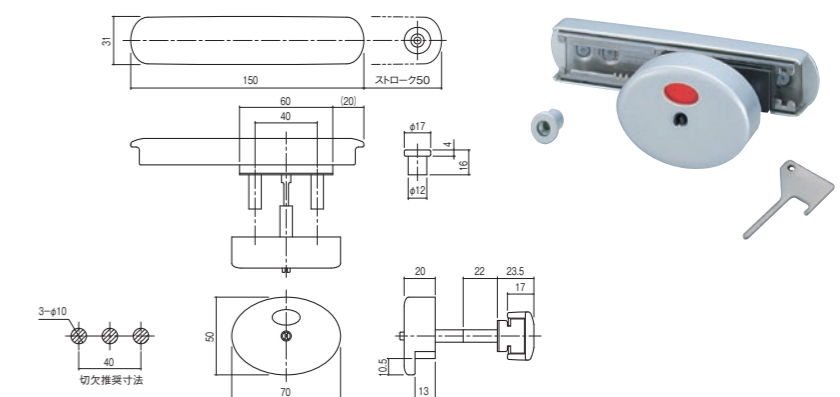

500シリーズ

清潔さを感じさせる、ベーシックな500シリーズ。

LB-515

スライドラッチ

材質/ステンレス
仕上/ヘアライン

●セットネジ 呼び3.8×25サラ木ネジφSUS:2本
(パネル厚30~40mm用)

●ゴムシート t=1.0 1枚付
●ゴムシート t=2.0 1枚付
●適応ストライク(P36参照)

Rエッジなどに対応するストロークの大きいステンレス製スライドラッチです。

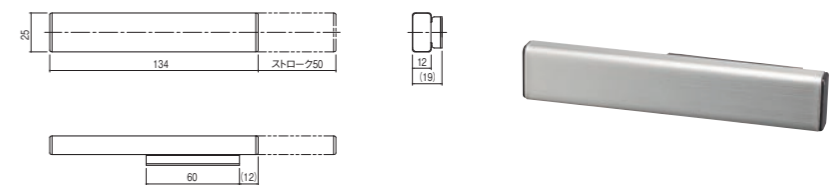

LB-522

表示付スライドラッチ (非常解錠機能付)

材質/ステンレス
仕上/ヘアライン

●セットネジ M4×40ナベ小ネジφSUS:2本
(パネル厚36~40mm用)

●ゴムシート t=1.0 1枚付
●ゴムシート t=2.0 1枚付
●適応ストライク(P36参照)

Rエッジなどに対応するストロークの大きいステンレス製スライドラッチです。表示器、引手付。

