

メンテナンスドアボトム(スチールドア用防音タイプ)

DB-650F/DB-650B

- 材 質 / ケース化粧板: アルミ
 ゴム: クロロブレンゴム
 ロッド当板: ステンレス
- 仕 上 / ケース化粧板: アルマイト
 ゴム: 生地(ブラック)
 ロッド当板: 生地
- セット部品 / 化粧板: 戸先用(DB-650F)、
 戸尻用(DB-650B)いずれか1枚付
 ロッド当板: 枠用 1枚付
 レール取付ネジ: M4×14 D=6 サラ小ネジ⊕SUS:N本付
 化粧板取付ネジ: M4×12 サラ小ネジ⊕SUS: 2本付
 当板取付ネジ: M4×10 D=6 サラ小ネジ⊕SUS: 2本付
 本体固定ネジ: M4×14 D=7 サラ小ネジ⊕SUS: 1本付

※L寸法をご指定下さい。

(270mm~2,900mmの範囲で製作可能です。)

※戸尻側からメンテナンスが可能なタイプです。

※270mm~480mmの小扉用は別途ご相談下さい。

※定尺は1,000mmです。(切寸可能寸法: 850mm<L≤1,000mm)

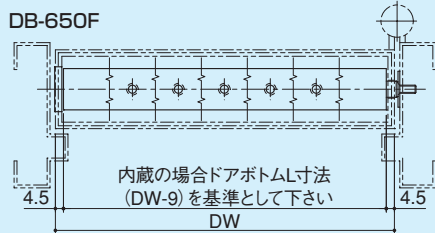
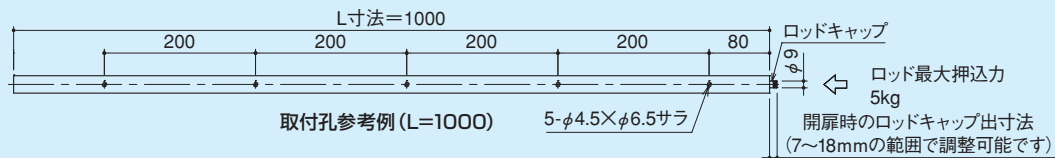

DB-650F W断面納まり例(扉内蔵)

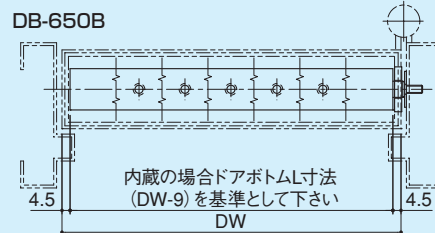

DB-650B W断面納まり例(扉内蔵)

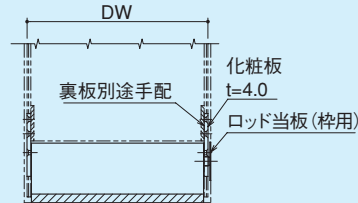
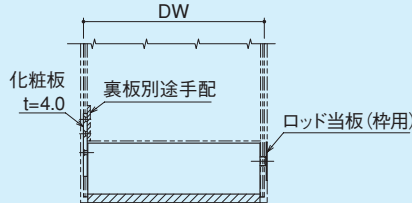

DB-650F納まり例(戸先側からのみメンテナンス可能)

DB-650B納まり例(戸尻側からのみメンテナンス可能)

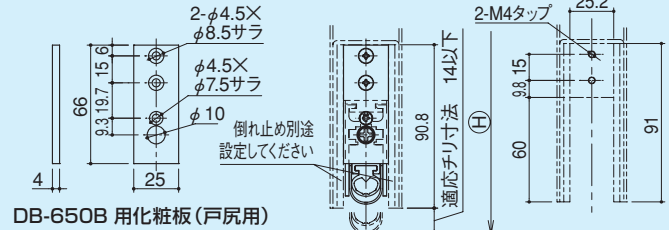
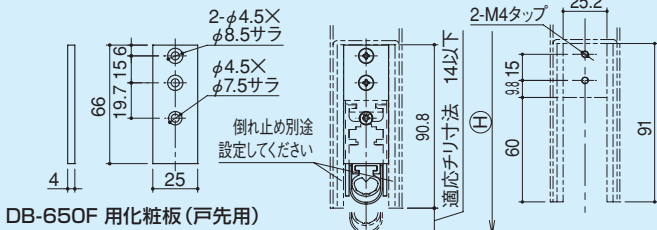

DB-650F 用化粧板(戸先用)

DB-650B 用化粧板(戸尻用)

DB-650F H断面納まり例(扉内蔵)

DB-650F 切欠推奨寸法(戸先側)

DB-650B H断面納まり例(扉内蔵)

DB-650B 切欠推奨寸法(戸先側)

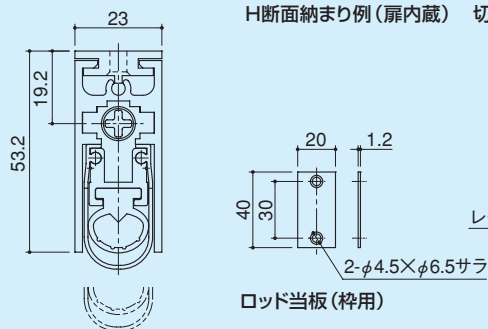

ロッド当板(枠用)

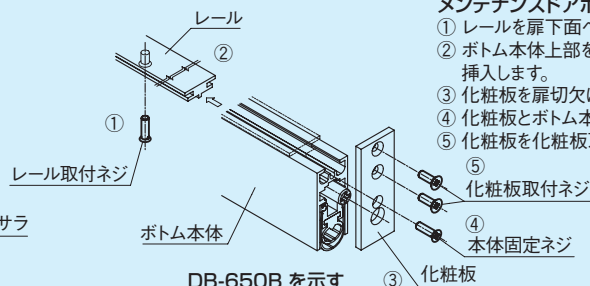

DB-650B を示す

メンテナンスドアボトム取付要領

- ① レールを扉下面へレール取付ネジにて取付ます。
- ② ボトム本体上部をレールの溝に合わせ扉側面から挿入します。
- ③ 化粧板を扉切欠に合わせ扉側面にセットします。
- ④ 化粧板とボトム本体を本体固定ネジにて固定します。
- ⑤ 化粧板を化粧板取付ネジにて扉へ固定します。